

MP 02 – CCM Fixo



Modelo padronizado, modular, recomendado para aplicações industriais devido a fácil manutenção. (CCM fixo)
Centro de Controle de Motores para painéis de distribuição e de controle.

CARACTERÍSTICAS

- Montagem e expansão simples.
- Versátil, muitas opções de escolha.
- Acessos dianteiro e traseiro.
- De um a doze compartimentos individuais, metal clad, módulo de 75mm.

CONSTRUÇÃO

- Grau de proteção: até IP 54.
- Projetado para uso abrigado.
- Estrutura padrão feita de chapas de aço doce de várias bitolas, 1,5mm (16 MSG), 1,9mm (14 MSG) e 2,65mm (12 MSG), a parte frontal em compartimentos individuais de tamanho próprio, no sistema metal clad, sendo uma porta para cada compartimento.
- Placas de montagem, suportes, telhado, chapa de fundo e blindagens em chapas de aço doce galvanizadas (NBR 7008), bitolas 1,6mm (16 MSG) e 2,0mm (14 MSG).
- A coluna pode ser dividida em até doze compartimentos de alojamento dos equipamentos, o menor de altura nominal 150mm (tamanho 1 = 2/24) e o maior (tamanho 9 = 18/24) é de 1.350mm de altura.
- Os fechamentos traseiro, do roda-pé e de cobertura são aparafusados.
- As portas abrem 110°.
- Tratamento das chapas por desengraxe, desoxidação e banhos de fosfato.
- Pintura eletrostática a pó de poliéster de 70µm.

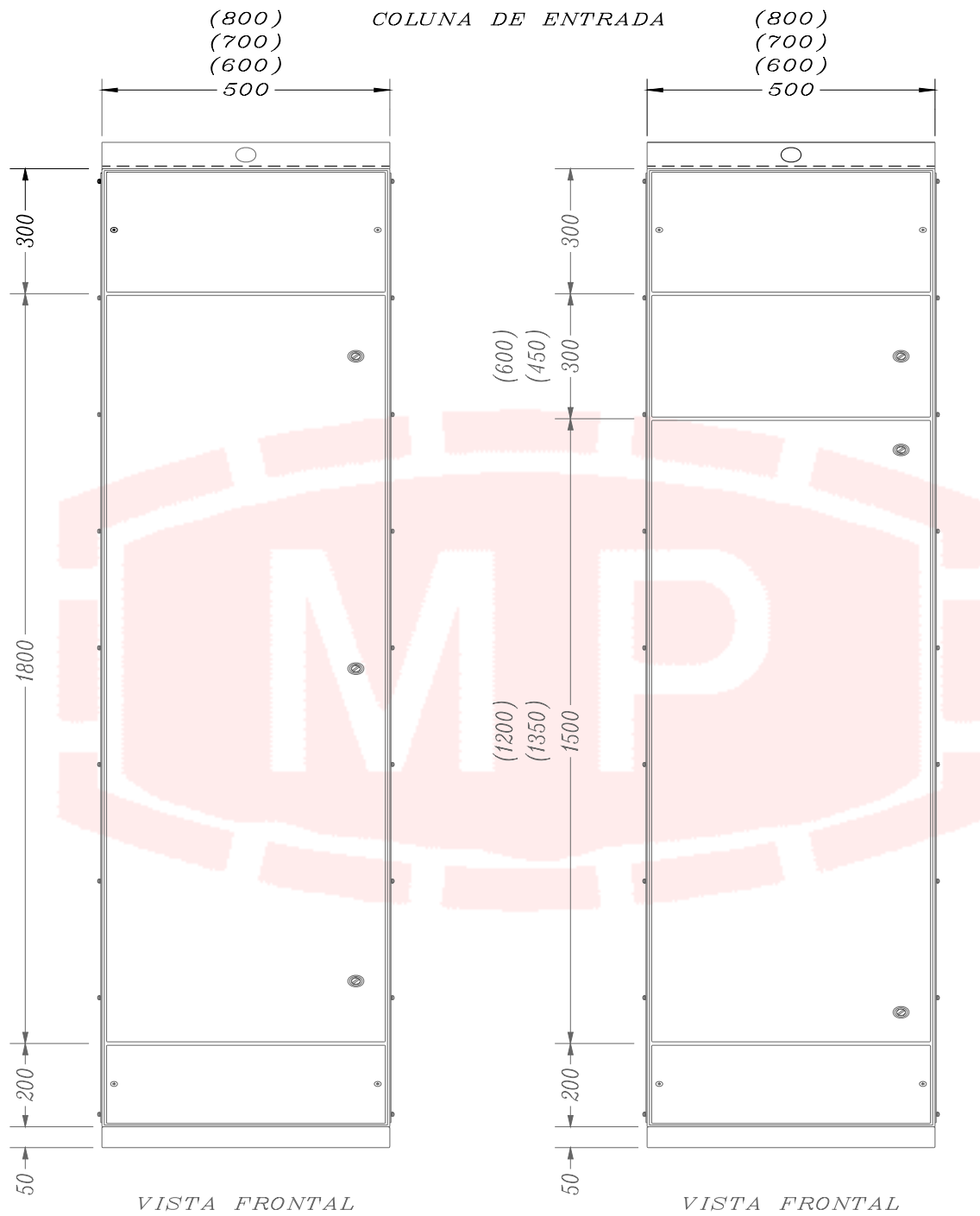

DISTRIBUIÇÃO

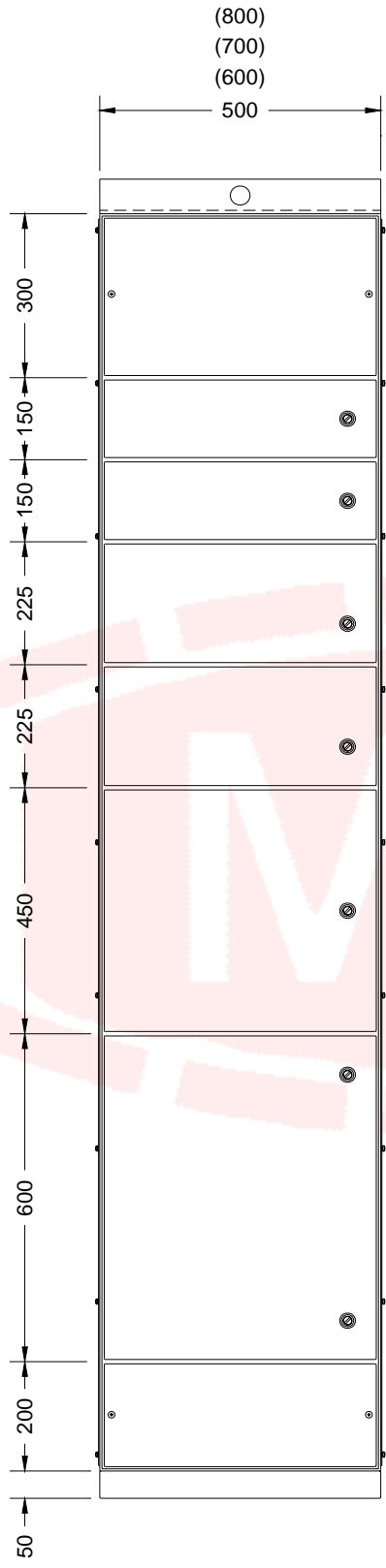

VISTA FRONTAL

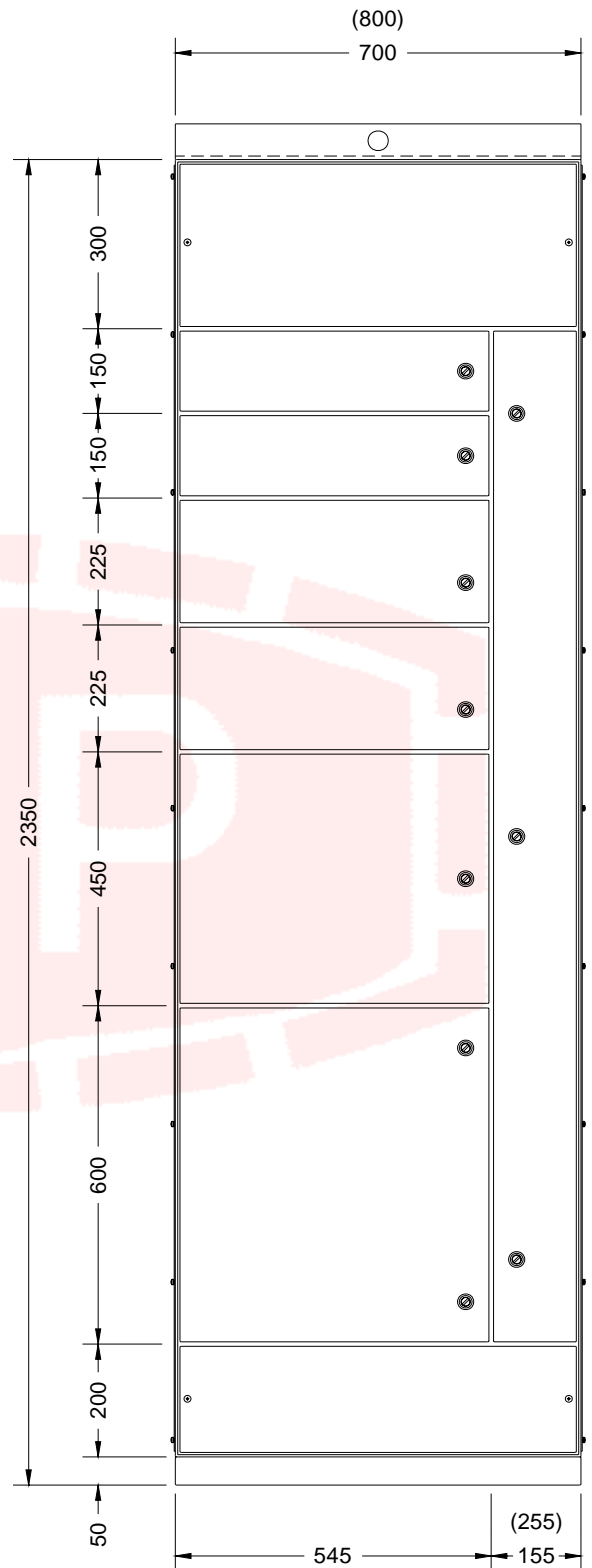

VISTA FRONTAL

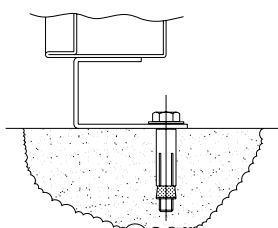
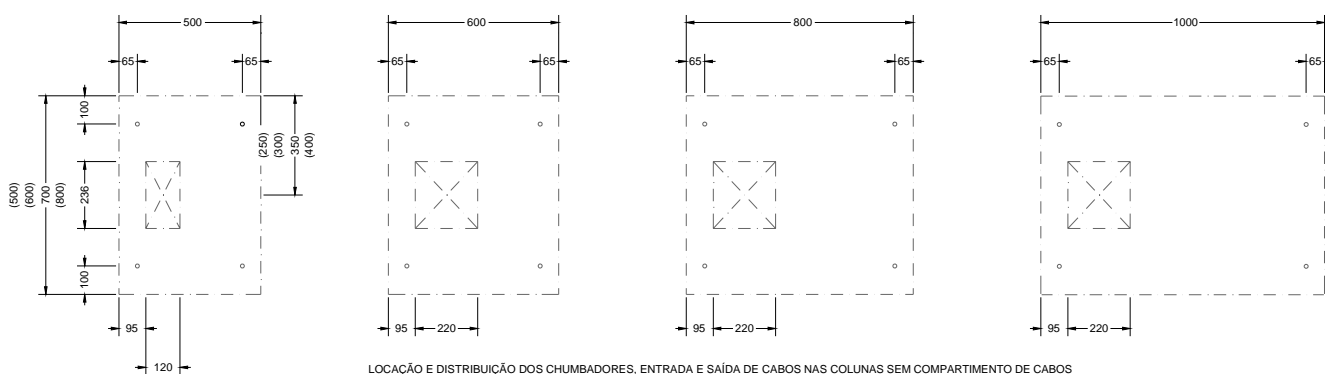
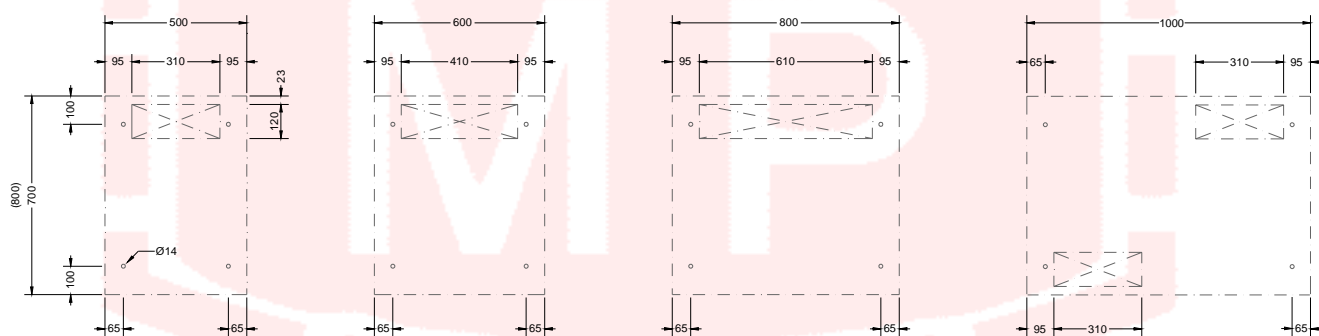
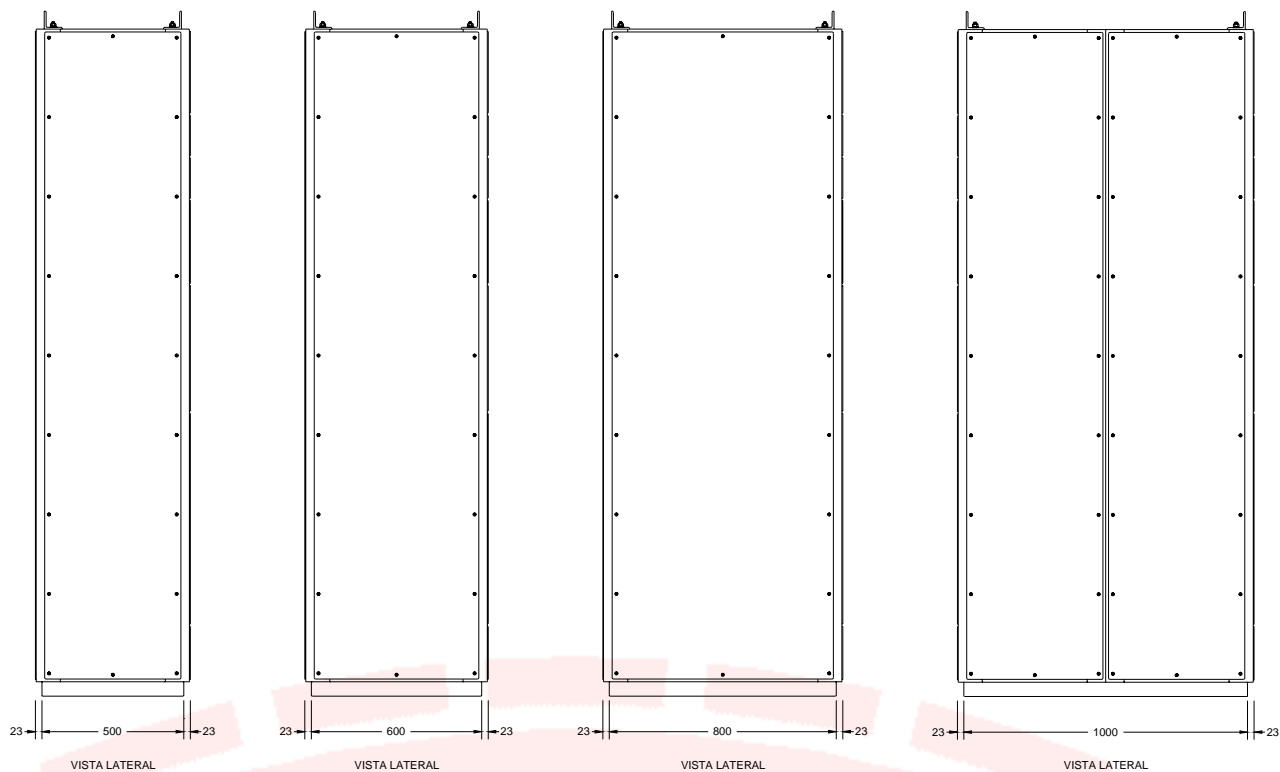

SUGESTÃO DE
CHUMBADOR
CHUMBADOR Ø3/8"

DISTRIBUIÇÃO

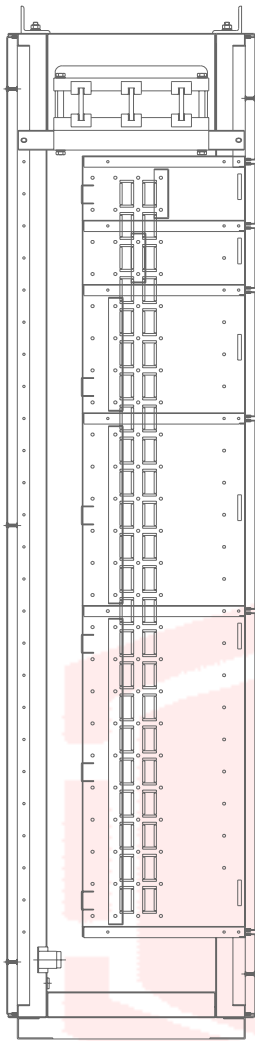

CORTE LATERAL

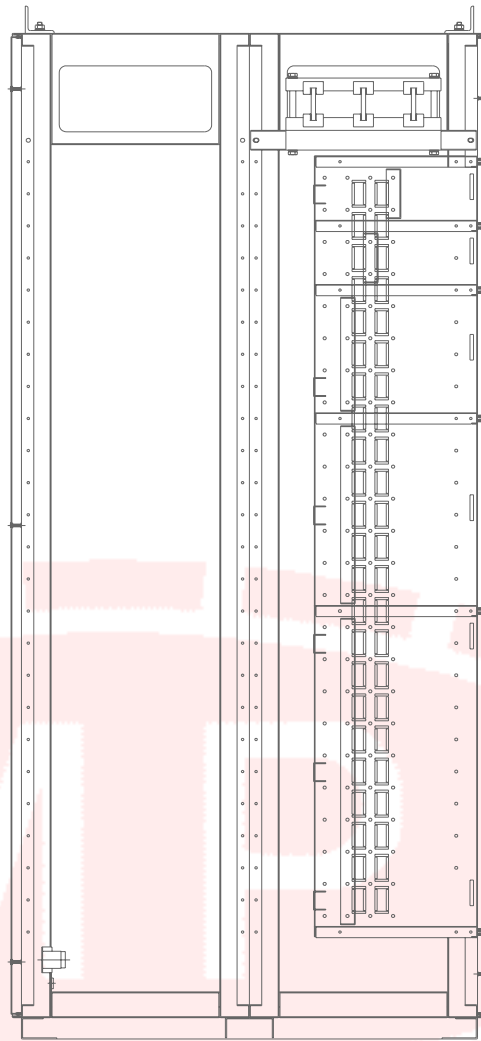

CORTE LATERAL

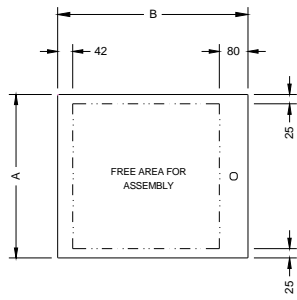

Door for column with cable compartment

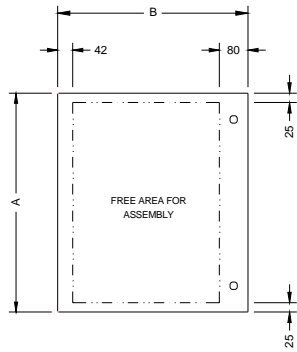

Door for column with no cable compartment

SIZE	A	FOR COLUMN WIDTH		QT OF LOCKS
		700/800		
1.0	142	583		01
1.5	217			01
2.0	292			01
3.0	442			01
4.0	592			02
5.0	742			02
6.0	892			02
7.0	1042			02
8.0	1192			02
9.0	1342			02
12.0	1792			03

SIZE	A	FOR COLUMN WIDTH				QT OF LOCKS
		500	600	700	800	
1.0	142	484 584 684 784				01
1.5	217					01
2.0	292					01
3.0	442					01
4.0	592					02
5.0	742					02
6.0	892					02
7.0	1042					02
8.0	1192					02
9.0	1342					02
12.0	1792					03



Placa de montagem para coluna com compartimento de cabos

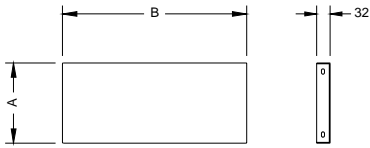

TAMANHO	A	B	
		LARGURA DA COLUNA 700/800	
1.0	116	499	
1.5	191		
2.0	266		
3.0	416		
4.0	566		
5.0	716		
6.0	866		
7.0	1016		
8.0	1166		
9.0	1316		
12.0	1766		

Placa de montagem para coluna sem compartimento de cabos

TAMANHO	A	B			
		Largura da coluna			
		500	600	700	800
1.0	116	439	539	639	739
1.5	191				
2.0	266				
3.0	416				
4.0	566				
5.0	716				
6.0	866				
7.0	1016				
8.0	1166				
9.0	1316				
12.0	1766				

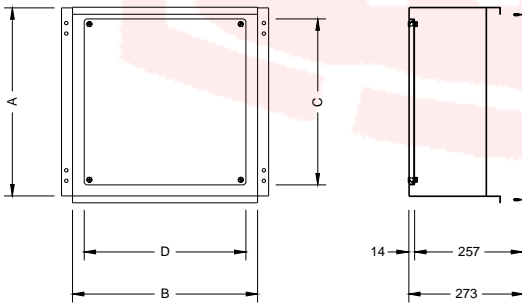
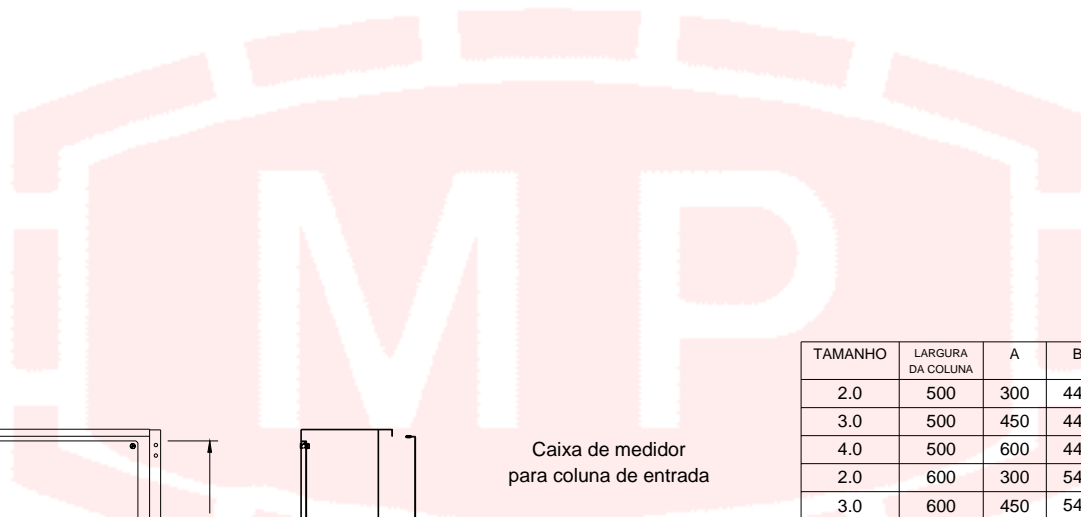

Caixa de medidor para coluna de entrada

TAMANHO	LARGURA DA COLUNA	A	B	C	D
2.0	500	300	443	244	385
3.0	500	450	443	394	385
4.0	500	600	443	444	385
2.0	600	300	543	244	485
3.0	600	450	543	394	485
4.0	600	600	543	444	485
2.0	700	300	643	244	585
3.0	700	450	643	394	585
4.0	700	600	643	444	585
2.0	800	300	743	244	685
3.0	800	450	743	394	685
4.0	800	600	743	444	685