



FABRICAÇÃO CONFORME NORMAS: NBR IEC 60439-1, NBR IEC 62208, NBR 6146. (TTA) Totalmente testado (PTTA) Parcialmente testado

Modelo Padronizado, modular recomendado especialmente na área industrial pelas grandes empresas, devido sua facilidade de manutenção. (CCM fixo) centro de controle de motores para montagem de painéis de distribuição de força em geral.

CARACTERÍSTICAS

- Facilidade de montagem e expansão futura do conjunto.
- Versatilidade devido as múltiplas opções de escolha.
- Possibilidade de acesso frontal e traseiro aos componentes.
- Compartimentos individuais (metal clad) de acordo com a necessidade, permitindo até 15 divisões por coluna.

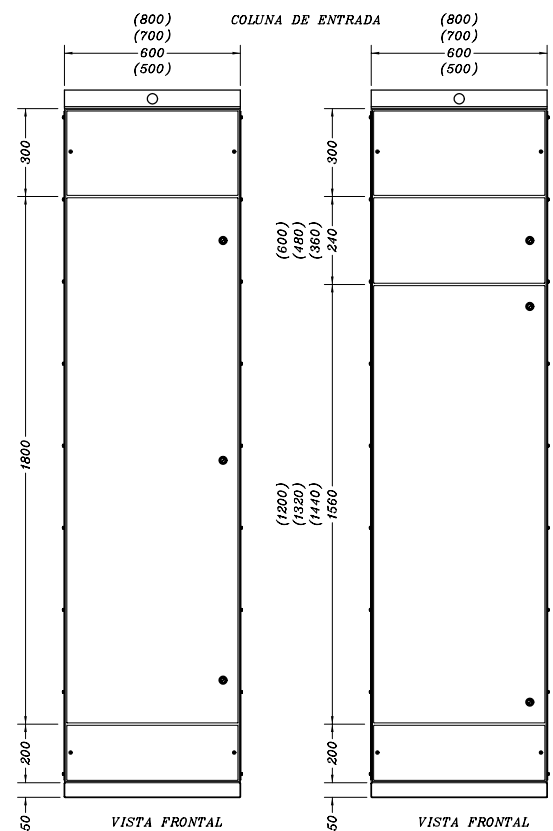
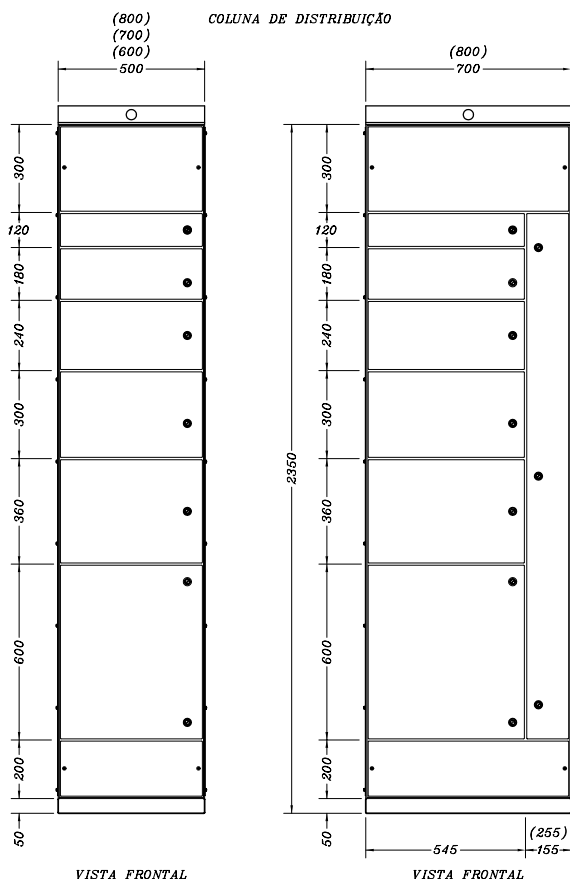

CONSTRUÇÃO

- * Painel para uso abrigado, grau de proteção IP54.
- * Estrutura padronizada, montada com perfilado de aço com baixo teor de carbono, nas bitolas de 1,5 mm (16 MSG), 1,9 mm (14 MSG) e 2,65 mm (12 MSG), parte frontal compartimentada em conjuntos fixos no sistema metal clad, acesso por portas individuais, fixadas por dobradiças.
- * Placas de montagem, suportes, teto, piso e blindagens são construídas com chapas de aço galvanizada (NBR 7008) de bitolas 1,6 mm (16 MSG), 2,0 mm (14 MSG).
- * Coluna divisível verticalmente em até 12 compartimentos, para serem ocupados com equipamentos sendo que, o menor compartimento (tamanho 01=2/30) 120 mm de altura e o maior (tamanho 15=30/30) 1800 mm de altura.
- * Parte traseira, laterais, tampas de flanges inferior e superior, almofadas frontais inferior e superior fixadas por parafusos.
- * Abertura da porta 110°.
- * Chapas tratadas pelo sistema de banho químico: desengraxante, desoxidação e fosfatização.
- * Pintura por processo eletrostático com tinta polyester à pó.

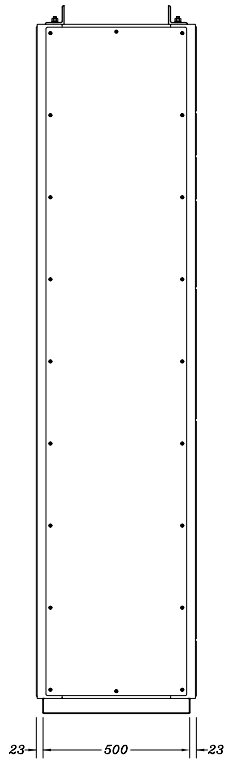

VISTA LATERAL

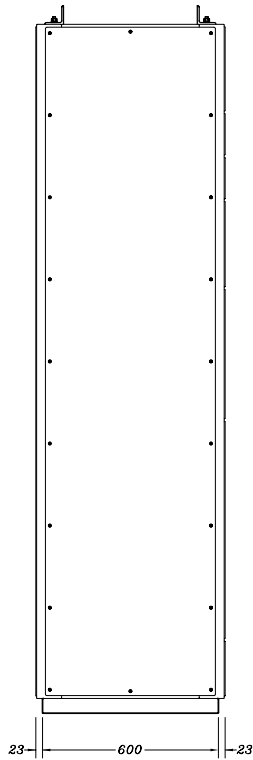

VISTA LATERAL

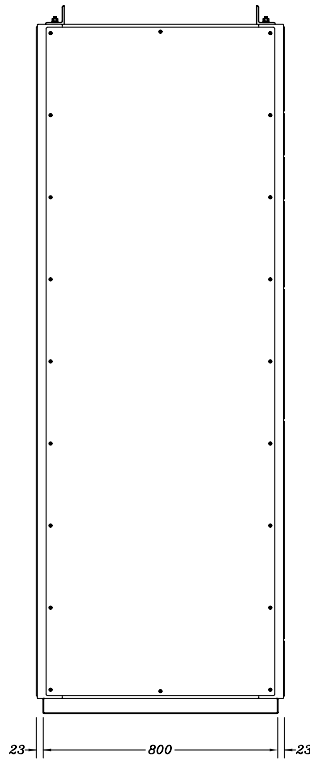

VISTA LATERAL

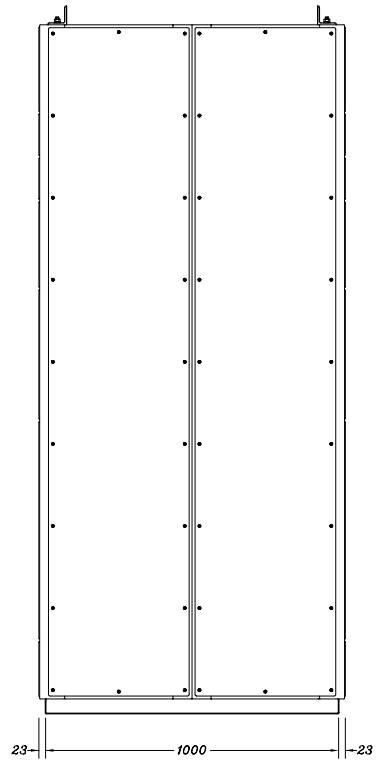

VISTA LATERAL

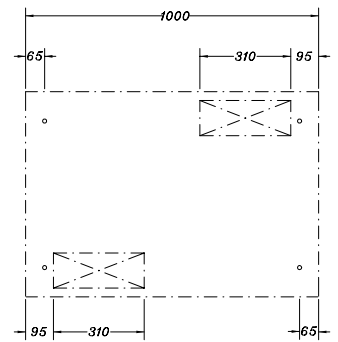
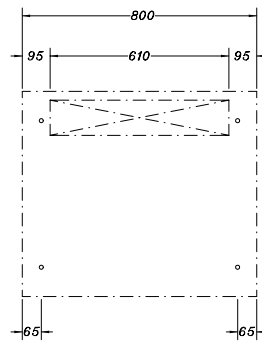
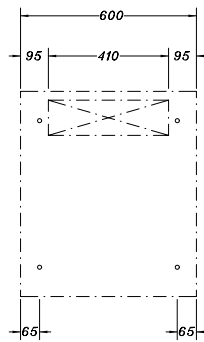
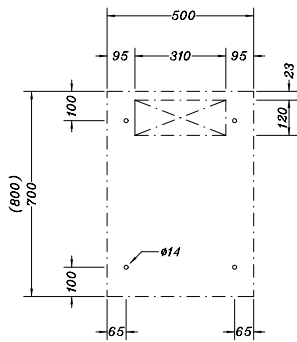

PLANTA PARA LOCALIZAÇÃO DE FIXAÇÃO, ENTRADA E SAÍDA DE CABOS, PARA COLUNAS COM COMPARTIMENTO PARA CABOS

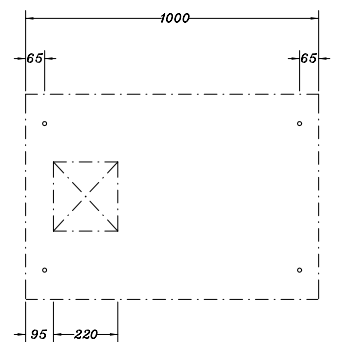
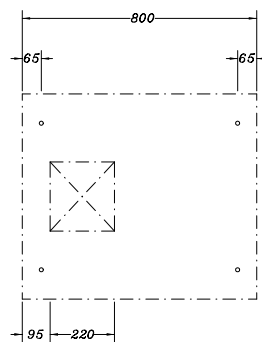
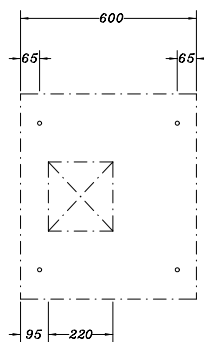
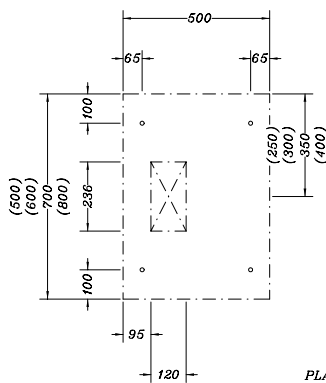

PLANTA PARA LOCALIZAÇÃO DE FIXAÇÃO, ENTRADA E SAÍDA DE CABOS, PARA COLUNAS SEM COMPARTIMENTO PARA CABOS

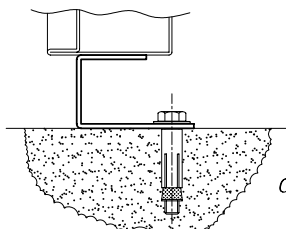

SUGESTÃO PARA
FIXAÇÃO
CHUMBADOR DE $\phi 3/8''$



DISTÂNCIA VARIÁVEL
DA PORTA ATÉ A PLACA
PARA COLUNA SIMPLEX

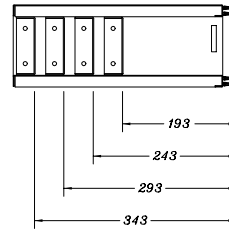

DISTÂNCIA VARIÁVEL
DA PORTA ATÉ A PLACA
PARA COLUNA DUPLEX

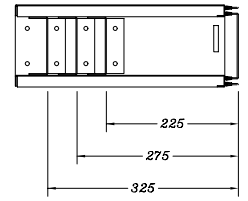

COLUNA DE DISTRIBUIÇÃO COM
COMPARTIMENTO PARA CABOS

COLUNA DE DISTRIBUIÇÃO SEM
COMPARTIMENTO PARA CABOS

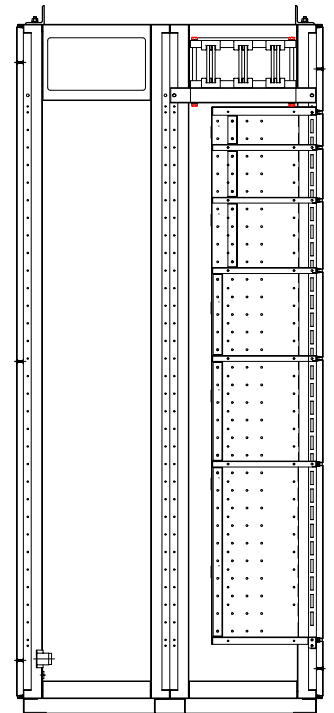
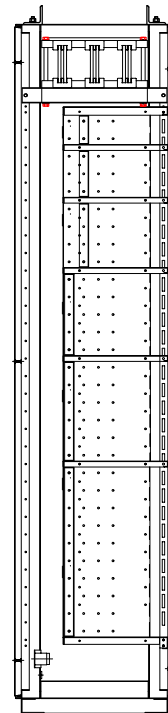
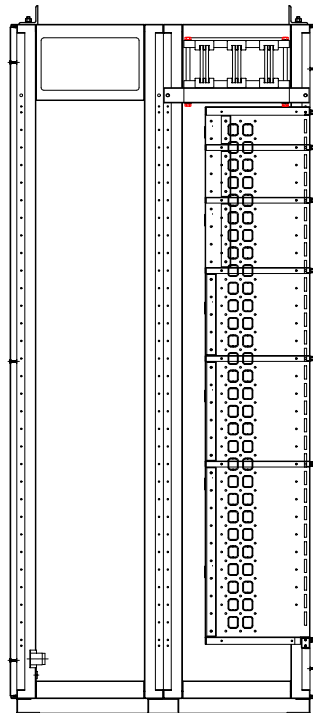
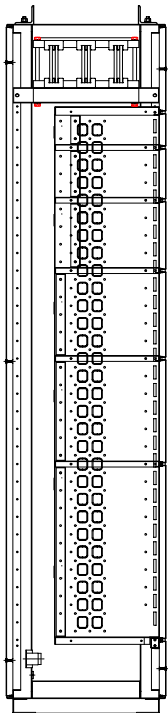

CORTE LATERAL

CORTE LATERAL

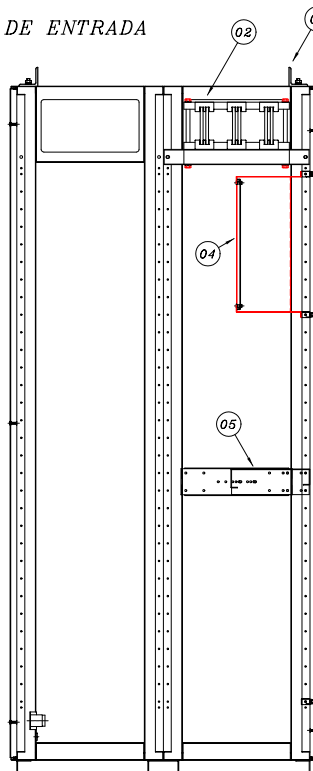
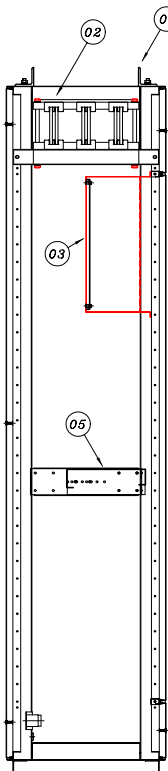

COLUNA DE ENTRADA

CORTE LATERAL

CORTE LATERAL

- 01 CANTONEIRA PARA IÇAMENTO
- 02 SUPORTE ISOLADOR PARA BARRAMENTO PRINCIPAL
- 03 CAIXA DE MEDIÇÃO SEM PORTA INDIVIDUAL
- 04 CAIXA DE MEDIÇÃO COM PORTA INDIVIDUAL
- 05 SUPORTE HORIZONTAL PARA MONTAGEM DE DISJUNTOR
- 06 BARRAMENTO PARA NEUTRO
- 07 BARRAMENTO PARA ATERRAMENTO



Porta para coluna com compartimento para cabos

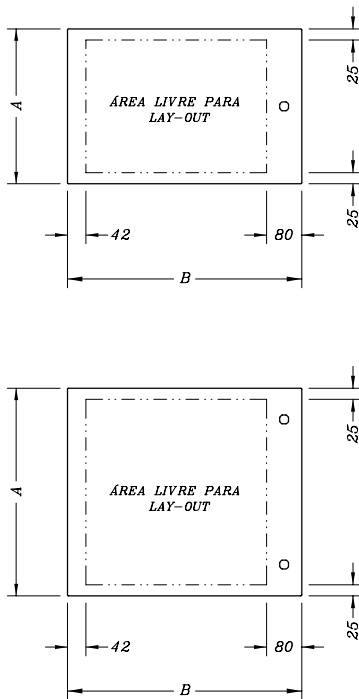

TAMANHO	A	B PARA COLUNA DE LARGURA 700/800				Nº FECHOS
		583				
1.0	112					01
1.5	172					01
2.0	232					01
2.5	292					01
3.0	352					01
3.5	412					01
4.0	472					02
4.5	532					02
5.0	592					02
6.0	712					02
7.0	832					02
8.0	952					02
9.0	1072					02
10.0	1192					02
15.0	1792					03

Porta para coluna sem compartimento para cabos

TAMANHO	A	B PARA COLUNA DE LARGURA				Nº FECHOS
		500	600	700	800	
1.0	112	484	584	684	784	01
1.5	172					01
2.0	232					01
2.5	292					01
3.0	352					01
3.5	412					01
4.0	472					02
4.5	532					02
5.0	592					02
6.0	712					02
7.0	832					02
8.0	952					02
9.0	1072					02
10.0	1192					02
11.0	1312					02
12.0	1432	02				
13.0	1552	02				
15.0	1792	03				

Placa de montagem para coluna com compartimento para cabos

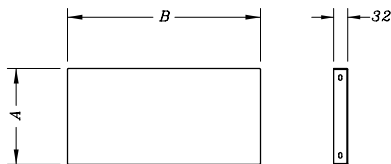

TAMANHO	A	B PARA COLUNA DE LARGURA 700/800				Nº FECHOS
		499				
1.0	98					
1.5	158					
2.0	218					
2.5	278					
3.0	338					
3.5	398					
4.0	458					
4.5	518					
5.0	578					
6.0	698					
7.0	818					
8.0	938					
9.0	1058					
10.0	1178					
15.0	1778					

Placa de montagem para coluna sem compartimento para cabos

TAMANHO	A	B PARA COLUNA DE LARGURA				Nº FECHOS
		500	600	700	800	
1.0	98	439	539	639	739	
1.5	158					
2.0	218					
2.5	278					
3.0	338					
3.5	398					
4.0	458					
4.5	518					
5.0	578					
6.0	698					
7.0	818					
8.0	938					
9.0	1058					
10.0	1178					
11.0	1298					
12.0	1418					
13.0	1538					
15.0	1778					

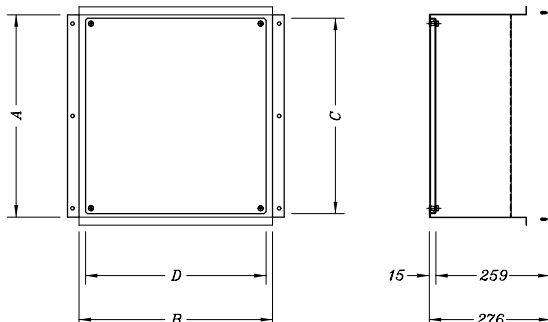

Caixa de medição para coluna de entrada

TAMANHO	COLUNA DE LARGURA	A	B	C	D
2.0	500	220	440	204	410
3.0	500	340	440	324	410
4.0	500	460	440	444	410
5.0	500	580	440	564	410
2.0	600	220	540	204	510
3.0	600	340	540	324	510
4.0	600	460	540	444	510
5.0	600	580	540	564	510
2.0	700	220	640	204	610
3.0	700	340	640	324	610
4.0	700	460	640	444	610
5.0	700	580	640	564	610
2.0	800	220	740	204	710
3.0	800	340	740	324	710
4.0	800	460	740	444	710
5.0	800	580	740	564	710